

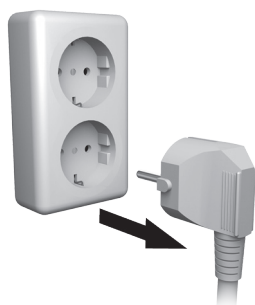

1. Netspanning van het cv-toestel afhaken



Verwijder altijd de netspanning van het cv-toestel, voordat u aan de installatie van de thermostaat begint.

2. Montage OpenTherm® module

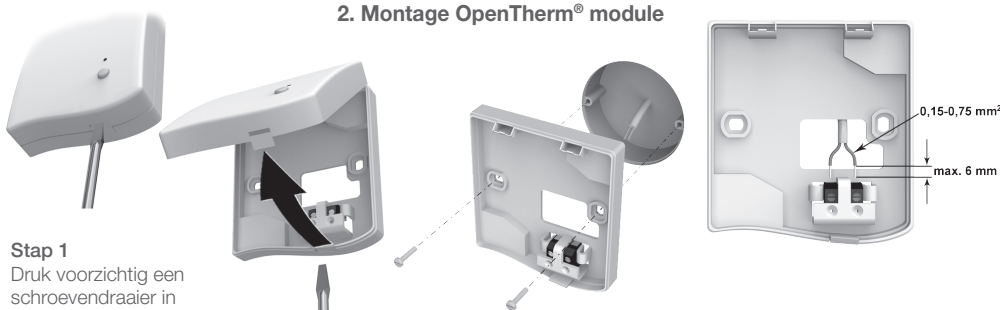

Stap 1
Druk voorzichtig een schroevendraaier in de opening tot de afdekplaat loskomt.

Stap 2
Kantel de afdekplaat omhoog en verwijder deze.

NB:
De benodigde pluggen en montageschroeven worden meegeleverd.

3. Aansluiten OpenTherm® module

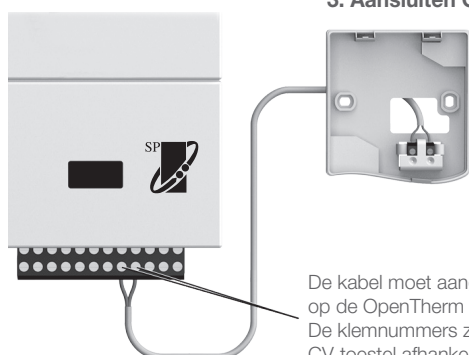

De kabel moet aangesloten worden op de OpenTherm ingang. De klemnummers zijn CV-toestel afhankelijk.

Stap 1
Hier inhaken.



Stap 2
Naar beneden kantelen en dichtklikken.

4. Netspanning van het cv-toestel aansluiten

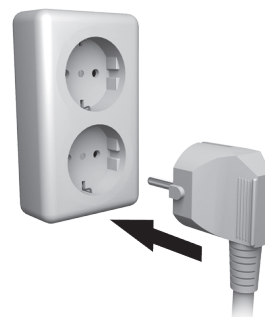

5. Plaatsing

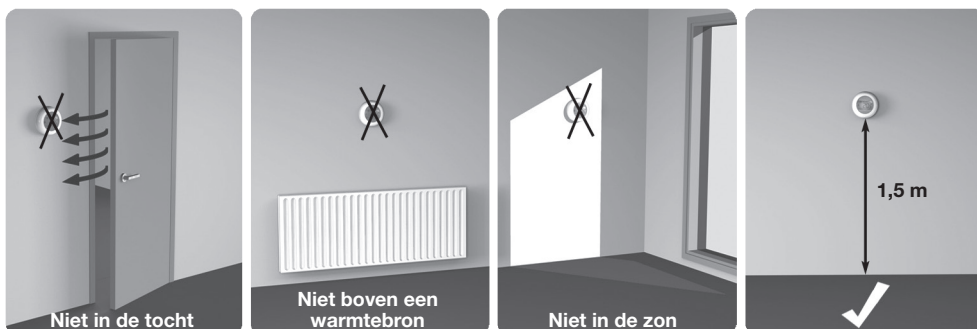

6. Draai-/instelring afnemen



7. Monteren en installeren van de thermostaat

Montageplaat verwijderen

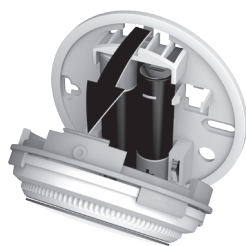

Thermostaat aan bovenzijde naar beneden drukken, lostrekken en voorover kantelen.

Montage rechthoeks op de muur

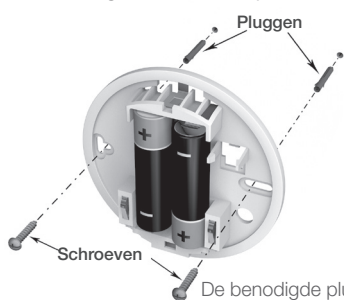

De benodigde pluggen en montageschroeven zijn meegeleverd.

Verwijder de beschermfolie tussen de batterijen

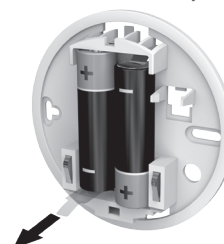

Thermostaat aanbrengen op montageplaat



Stap 1:
hier inhaken.

Stap 2:
dichtklikken

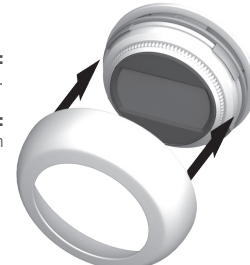

Toewijzen

Voordat de Round Wireless met andere RF apparatuur kan communiceren, moeten deze aan elkaar worden toegewezen. Na het toewijzen is de Round Wireless gereed om te communiceren met de andere RF apparatuur en in staat om informatie uit te wisselen.

LET OP:

Deze Round Wireless Modulation set is al in de fabriek toegewezen en de componenten zijn gereed om met elkaar te communiceren.

Voor het opnieuw toewijzen, ga als volgt te werk:

1. Eerst moet de OpenTherm® RF module in de toewijs-modus worden gezet, door de TOEWIJZEN-toets 5 seconden in te drukken. De LED op de OpenTherm RF module knippert rood.
2. Nu kan de Round Wireless worden toegewezen: Druk voor circa 10 seconden links onder het scherm.
3. Vervolgens wordt het scherm voor het toewijzen van de ketelregeling weergegeven.
4. Druk kort links onder het scherm van de Round Wireless om het toewijssignaal te sturen.



Toewijzen is gelukt.
Het cijfer (1 = min - 5 = max RF signaalsterkte) geeft het ontvangstniveau aan.

5. De LED op de OpenTherm® RF module zal bij goede ontvangst niet meer rood knipperen.

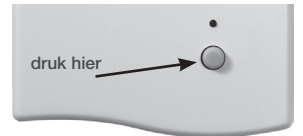

Toewijzen is niet gelukt, probeer opnieuw.

Installatiemenu

De Round Wireless is voorzien van een installatiemenu voor het instellen van de minimale en maximale temperatuurinstelling.

Begrenzen maximale temperatuurinstelling: de maximaal instelbare temperatuur kan worden begrensd tussen de 35 en 5 graden. De temperatuur kan niet hoger worden ingesteld dan deze waarde.

Begrenzen minimale temperatuurinstelling: de minimale instelbare temperatuur kan worden begrensd tussen de 5 en 35 graden. De temperatuur kan niet lager worden ingesteld dan deze waarde.

Het installatiemenu wordt als volgt geactiveerd:

1. Draai de instelling helemaal linksom tot 5°C zichtbaar wordt.
2. Druk voor circa 10 seconden in het midden onder het scherm.
3. Vervolgens wordt de maximale temperatuurinstelling weergegeven. Door middel van de instelling kan de instelling worden gewijzigd. Bevestigen is niet nodig.
4. Door nogmaals in het midden onder het scherm te drukken wordt de minimale temperatuurinstelling weergegeven. Door middel van de instelling kan de instelling worden gewijzigd. Bevestigen is niet nodig.
5. Door nogmaals in het midden onder het scherm te drukken wordt de temperatuurinstelling voor de uit-stand weergegeven.

Het installatiemenu wordt automatisch 10 seconden na de laatste bediening afgesloten.



Goedkeuringen:

Overeenkomstig met veiligheidseisen van de volgende richtlijnen: EMC: 2004/108/EC, LVD: 2006/95/EC, R&TTE: 1999/05/EC.

Hierbij verklaart Honeywell dat de Round thermostaat in overeenstemming is met de essentiële eisen en de andere relevante bepalingen van richtlijn 1999/5/EG.

Geproduceerd in de UK, voor en namens de Environmental and Combustion Controls Division van Honeywell Technologies Sàrl, ACS-ECC EMEA, Z.A. La Pièce 16, 1180 Rolle, Switzerland als geautoriseerde vertegenwoordiger van Honeywell Inc.

Meer weten?

Honeywell Infolijn: 020 - 56 56 392

E-mail: cvspecialist@honeywell.com

Honeywell B.V.

Postbus 12683

1100 AR Amsterdam Z.O.

Tel.: 020 - 56 56 911

www.honeywell.nl



WEEE-richtlijn 2012/19/EC
Richtlijn voor elektronisch en
elektrisch afvalmateriaal

Honeywell

© 2014 Honeywell B.V. Wijzigingen voorbehouden.
Printed in Europe. 32300947-001 A